

ภาพกิจกรรม การประชุมของบ้านป่าเพกาโนนพุดชา หมู่ที่ ๒๐ ตำบลพังเทียม อำเภอบึงสามพัน จังหวัด นครราชสีมา เพื่อรับฟังความคิดเห็นเกี่ยวกับการเสนอโครงการขอรับการสนับสนุนงบประมาณ



รายงานผลการประชุมรับฟังความคิดเห็นเกี่ยวกับการเสนอโครงการขอรับการสนับสนุนงบประมาณตามโครงการฝ่าวิกฤติด้วยเศรษฐกิจและสังคมฐานรากให้พัฒนาก้าวไปตามแนวพระราชดำริ กลุ่มน้ำมูล ๙ จังหวัด ภาคตะวันออกเฉียงเหนือ

องค์การบริหารส่วนตำบลพังเทียม ได้ดำเนินการประชุมโครงการขอรับการสนับสนุนงบประมาณตามโครงการฝ่าวิกฤติด้วยเศรษฐกิจและสังคมฐานรากให้พัฒนาก้าวไปตามแนวพระราชดำริ กลุ่มน้ำมูล ๙ จังหวัด ภาคตะวันออกเฉียงเหนือ ร่วมกับอำเภอบึงสามพัน ผู้ใหญ่บ้าน ผู้ช่วยผู้ใหญ่ คณะกรรมการหมู่บ้าน สมาชิกสภาองค์การบริหารส่วนตำบลพังเทียม หมู่ที่ ๒๐ และประชาชนในพื้นที่หมู่ที่ ๒๐ ในวันที่ ๓ มีนาคม พ.ศ.๒๕๖๖ ณ ศาลาประชุม บ้านป่าเพกา โนนพุดชา หมู่ที่ ๒๐ ตำบลพังเทียม อำเภอบึงสามพัน จังหวัดนครราชสีมา เพื่อรับฟังความคิดเห็นเกี่ยวกับการจัดหาแหล่งน้ำในการแก้ปัญหาขาดแคลนน้ำในช่วงฤดูแล้ง และเพิ่มแหล่งกักเก็บน้ำสำหรับการอุปโภค บริโภค เพื่อการเกษตร เลี้ยงสัตว์ และเพื่อสร้างความสามัคคีของคนในชุมชน โดยที่ประชุมมีมติ ดังนี้

๑.โครงการก่อสร้างท่อ คสล. บล็อกคอนกรีต จำนวน ๓ ช่อง

องค์การบริหารส่วนตำบลพังเทียม จึงได้นำมติประชุมดังกล่าว มาจัดทำเอกสารเสนอขอรับการสนับสนุนงบประมาณดำเนินการตามโครงการฝ่าวิกฤติด้วยเศรษฐกิจและสังคมฐานรากให้พัฒนาก้าวไปตามแนวพระราชดำริ กลุ่มน้ำมูล ๙ จังหวัด ภาคตะวันออกเฉียงเหนือ โดยผ่านอำเภอบึงสามพัน

บันทึกการรายงานการประชุมประจำสัปดาห์ โดยกรรมการซ่อมแซมเสริมสโกลภาพ

แหล่งน้ำขนาดเล็ก ประจำเมืองประมาณ พ.ศ 2566

วันที่ 3 มีนาคม พ.ศ 2566

โครงการสำรวจทัศนียภาพและสิ่งแวดล้อมจากที่พักตากอากาศตามแนวพระราชดำริ
ณ. ศาลาประจำตำบลหม่มบ้าน ป่าเพกา-ในหนองซ่า หมู่ที่ 20 ตำบล พังงาย่อม

อำเภอ พระบาทสมเด็จพระเจ้าอยู่หัว จังหวัด นครราชสีมา

ที่	ชื่อ - สกุล	ตำแหน่ง	ลายมือชื่อ
1	นาย สิมพงษ์ ทวีศักดิ์	ปลัดอาวุโส อำเภอพระบาท	
2	นาย อธิชาติ อธิชาติ	นายกองค์การบริหารส่วนตำบล	
3	นางกาญจนา ใจทอง	ป.ต.อ.ต. พาณิชย์	
4	นาย สมรต วัฒนชัย	กำนันตำบล พังงาย่อม	
5	นาย สุวรรณ พรหมแก้ว	ผู้ช่วยผู้ใหญ่บ้าน-ป่าเพกาจ.ศ.	
6	นาย เข้ม วัฒนชัย	ผู้ช่วยผู้ใหญ่บ้าน	
7	นาย อดิษฐ์ วัฒนชัย	ผู้ช่วยผู้ใหญ่บ้าน	
8	นาย วัชรพร วัชรพร	อ.ต.อ.ต.	
9			
10	นาย วิจิตร วัฒนชัย	วิ.ต.อ.ต.	อ. วิจิตร
11	นาย ชน วัฒนชัย		ชน
12	นาย วัชรพร วัชรพร		อ. วัชรพร วัชรพร
13	นาย วัชรพร วัชรพร	นาย สุวรรณ พรหมแก้ว	อ. วัชรพร
14	นาย นิภาพร วัชรพร		นิภาพร
15	นาย วัชรพร วัฒนชัย		วัชรพร
16	นาย วัชรพร วัชรพร	อ. น. ฆ.	อ. วัชรพร วัชรพร
17	นาย วัชรพร วัฒนชัย		อ. วัชรพร
18	นาย วัชรพร วัฒนชัย		อ. วัชรพร
19	นาย วัชรพร วัฒนชัย	ก. ฆ.	อ. วัชรพร วัฒนชัย
20	นาย วัชรพร วัฒนชัย		อ. วัชรพร วัฒนชัย
21	นาย วัชรพร วัฒนชัย	อ. น. ฆ.	อ. วัชรพร วัฒนชัย
22	นาย วัชรพร วัฒนชัย	นายสุวรรณ อ. น. ฆ.	นายสุวรรณ วัฒนชัย
23	นาย วัชรพร วัฒนชัย		อ. วัชรพร วัฒนชัย
24	นาย วัชรพร วัฒนชัย		อ. วัชรพร วัฒนชัย
25	นาย วัชรพร วัฒนชัย		อ. วัชรพร วัฒนชัย
26	นาย วัชรพร วัฒนชัย	ก. ฆ.	อ. วัชรพร วัฒนชัย
27	นาย วัชรพร วัฒนชัย	ก. ฆ.	อ. วัชรพร วัฒนชัย

ลำดับที่	ชื่อ - สกุล	ตำแหน่ง	ลายมือชื่อ
28	นาย งามนิตย์ วัฒนวิเศษ	ก.ล.	งามนิตย์
29	นาย อดิสร วัฒนวิเศษ		อดิสร
30	นาย อดิสร วัฒนวิเศษ		อดิสร
31	นาย สิมพงษ์ ชาติสัมพันธ์		สิมพงษ์
32	นาย สิมพงษ์ ชาติสัมพันธ์	อ.ล.ร.	สิมพงษ์
33	นาย สิมพงษ์ ชาติสัมพันธ์	ก.ล.	สิมพงษ์
34	นาย อดิสร วัฒนวิเศษ		อดิสร
35	นาย อดิสร วัฒนวิเศษ	ก.ล.	อดิสร
36	นาย สิมพงษ์ ชาติสัมพันธ์	ก.ล.	สิมพงษ์
37	นาย อดิสร วัฒนวิเศษ	ก.ล.	อดิสร
38	นาง สิมพงษ์ ชาติสัมพันธ์		สิมพงษ์
39	นาง อธิษฐาน วัฒนวิเศษ	สำนักงาน	อธิษฐาน
40	นาง อธิษฐาน วัฒนวิเศษ		อธิษฐาน
41	นาย อดิสร วัฒนวิเศษ	นาย อดิสร วัฒนวิเศษ	อดิสร
42	นาย อดิสร วัฒนวิเศษ		อดิสร วัฒนวิเศษ
43	นาย อดิสร วัฒนวิเศษ		อดิสร วัฒนวิเศษ
44	นาย สิมพงษ์ ชาติสัมพันธ์		สิมพงษ์
45	นาง อธิษฐาน วัฒนวิเศษ		อธิษฐาน
46	นาง อดิสร วัฒนวิเศษ		อดิสร วัฒนวิเศษ
47	นาง อดิสร วัฒนวิเศษ		อดิสร วัฒนวิเศษ
48	นาย อดิสร วัฒนวิเศษ		อดิสร
49	นาย อดิสร วัฒนวิเศษ		อดิสร
50	นาย อดิสร วัฒนวิเศษ		อดิสร
51	นาง อดิสร วัฒนวิเศษ		อดิสร

เริ่มประชุมเวลา 09.00 น

นาย สิมพงษ์ ชาติสัมพันธ์
 ปลัดอาวุโส อำเภอพระทองคำ กล่าวเปิดประชุม โครงการเสริมศักยภาพ
 เพื่อซ่อมแซมแหล่งน้ำขนาดเล็ก คัดดำเนินโครงการ บ้านป่าพอก-ในเขตต.ช.
 หมู่ที่ 20 ตำบล พังเคี่ยม อำเภอพระทองคำ จังหวัดนครราชสีมา
 ระเบียบวาระที่ 1 เรื่องประธานแจ้งที่ประชุมทราบ
 กล่าวแนะนำทั่วไปให้ประธาน ทราบว่า นาย สิมพงษ์ ชาติสัมพันธ์
 เป็นปลัดอาวุโส อำเภอพระทองคำ พร้อมแนะนำ นาย อดิสร วัฒนวิเศษ
 ปลัด องค์การบริหารส่วนตำบล พังเคี่ยม ที่เข้าร่วมประชุม ตาม

นาย อิศกรดี อินทร์จันทร์ นายกองดีการบริการส่วนตำบล พังงายม
สืบเนื่อง ในวันที่ 20 กุมภาพันธ์ 2566 นาย สุวิทย์ ลำดี ที่ปรึกษาประธานสภามัน
มีดของ ได้ดำเนินการประสาน นาย อำเภอรพช.ของตำ ในการสำรวจหา
โครงการซ่อมแซมเสริมศักยภาพแหล่งน้ำขนาดเล็ก ประจำปีงบประมาณ 2566

นาย สุวรรณ พรหมแก้ว ผู้ใหญ่บ้าน ป่าพอก-โนนพุดซา หมู่ที่ 20 ได้นำเสนอ
โครงการ เพื่อแก้ไขปัญหาน้ำท่วมในพื้นที่ จำนวน 1 จุด เดิมโครงการสายท่อลอด
ก่อสร้างเมื่อปี พ.ศ. 2549 ซึ่งปัจจุบันสายท่อลอดเสียหาย เพราะในมีที่ผ่านมา
เกิดมีภูเขาหน้าท่อม ส่งผลให้แหล่งน้ำ โครงการธนาคารอาหารเพื่อชุมชนเขตหมู่บ้าน
ที่ได้รับงบประมาณเสียหาย และพื้นที่ทำการเกษตรด้าน นาข้าว และบ้านพักที่อยู่อาศัย
ของประชาชนได้รับเสียหาย จึงได้ เสนอของงบประมาณ เพื่อซ่อมแซม
สายท่อลอดที่ชำรุดเสียหาย

โดย ใช้งบโครงการพัฒนาชีวิตด้วยเศรษฐกิจและสังคมฐานรากให้ทันสมัย
ก้าวไปตามแนวพระราชดำริ

โครงการเสริมศักยภาพท่อลอดเหลี่ยม ต.ส.ล. บ้านป่าพอก-โนนพุดซา
หมู่ที่ 20 ตำบล พังงายม อำเภอรพช.ของตำ จังหวัด นครราชสีมา
หลักการและเหตุผล

1 เพื่อซ่อมแซมสายท่อลอดเดิมที่ชำรุดเสียหาย ช่วงน้ำหลากส่งผล
ให้น้ำท่วมพื้นที่สวน การเกษตร ข้าว หนองเลี้ยงปลา บ้านเรือนของประชาชน
พื้นที่ทำการเกษตร เสียหาย หลายร้อยไร่

วัตถุประสงค์

- 1 เพื่อเสริมศักยภาพท่อลอดเหลี่ยม ต.ส.ล. เพื่อชะลอการไหลของน้ำ
- 2 เพื่อแก้ไขมีภูเขาหน้าท่อม ในช่วงฤดูฝน และแก้ไขมีภูเขาขาดแคลนน้ำช่วงแล้ง
- 3 เพื่อเพิ่มแหล่งกักเก็บน้ำสำหรับอุปโภค เพื่อการเกษตร และเลี้ยงสัตว์
- 4 เพื่อสร้างตงสามมิติของดินในชุมชน ชาวบ้านได้รับประโยชน์และแรงงานในโครงการ
- 5 เพื่อพัฒนาคุณภาพชีวิต สร้างงาน สร้างรายได้ให้กับประชาชนในพื้นที่

เป้าหมาย ที่จะได้รับประโยชน์จาก โครงการ

เกษตรกรผู้ได้รับประโยชน์จำนวน หลาย เช่น ๑. 20 บ้านป่าพอก-โนนพุดซา
๑. 7 บ้านหนองปลาไหล ๑. 3 บ้านช่างพะเนา ๑. 16 บ้านข้าวขางโนนมะตา
๑. 4 บ้านหนองโพธิ์ ๑. 12 บ้านหนองหญ้า และ ช่างอำเภอ โนนไทยรวม 1000

ครัวเรือน รวมถึงพื้นที่ทำการเกษตรหลาย 1000 ไร่ สัญญาผูกพัน

ผลที่คาดว่าจะได้รับ

- 1 มีท่อ ต.ส.ล. มีช่องตอนเวิร์ด จำนวน 3 ช่อง ของ สุวรรณ พรหมแก้ว
- 2 สามารถแก้ไขมีภูเขาหน้าท่อม ในช่วงฤดูฝน และแก้ไขมีภูเขาขาดแคลนน้ำฤดูแล้ง
- 3 มีแหล่งน้ำกักเก็บน้ำอุปโภค เพื่อการเกษตร และเลี้ยงสัตว์

ระเบียบวาระที่ 2 เรื่อง รับรองรายงานการประชุมครั้งที่ผ่านมามติที่ประชุม รับรอง ไม่มีข้อแก้ไข

ระเบียบวาระที่ 3 เรื่อง เสนอข้อพิจารณา

3.1 เริ่มดำเนินการโครงการสำรวจวิถีชีวิตด้วยเทคโนโลยีสารสนเทศ

ฐานราก ให้พัฒนาก้าวไปตามแนวพระราชดำริ

โครงการเสริมศักยภาพท่าอสมท.เฉลิมม.ค.ค. บ้านป่าแพ่ง-ในนพตชช

3.2 เริ่มขั้นตอนและวิธีดำเนินงานตามโครงการ

สถาบันมีสถานะสนับสนุนจัดซื้อวัสดุอุปกรณ์ให้ประชาชนในพื้นที่ออกแรงทำโดยไม่มีค่าแรง ค่าจ้างแรงงาน

3.3 เริ่มอาหารและน้ำดื่มในระหว่างการทำงาน

ที่ประชุมชาวบ้านช่วยกันไม่ว่าอาหารทำมาช่วยกันกินตัวช่วยกัน

3.4 จัดปลาในคลองจุดดำเนินโครงการเพื่อทำอาหาร

เลี้ยงดูกันในช่องทำงาน

3.5 เริ่มแต่งตั้งคณะกรรมการตรวจสอบพัสดุและควบคุมการ

เบิกจ่ายพัสดุ ประกอบด้วย

1 นาย สุวรรณ พรหมคำวี่ ผู้ใหญ่บ้านป่าแพ่ง-ในนพตชช

2 นาย ชัยพร อภิธรรม ค.อ.มท. กรรมการ

3 นาย ศุภชัย เสน่ห์ชัย: ผู้ช่วยผู้ใหญ่บ้าน

4 นาย เข็มชัย อวบน้ำชัย: ผู้ช่วยผู้ใหญ่บ้าน

3.6 สถานะการเริ่มวัสดุ อุปกรณ์ ในการดำเนินโครงการ

- บริเวณสถานที่ดำเนินโครงการ เพื่อตามสะดวกในการดำเนินโครงการ

มติที่ประชุม เห็นชอบ เป็นเอกฉันท์ สืบเนื่องจาก

ระเบียบวาระที่ 4 เรื่อง อื่นๆ
ไม่มี

นาย สุวรรณ พรหมคำวี่

นาย สุวรรณ พรหมคำวี่ ผู้ใหญ่บ้านป่าแพ่ง-ในนพตชช

กล่าวขอขมา นาย สหพงษ์ ทวีสิทธิ์ ปลัดอาวุโส อําเภอพรหมตา

และกล่าวมติประชุม

เลิกประชุม เวลา 11.30 น.

ลงชื่อ

(นาย เข็มชัย อวบน้ำชัย)

ผู้บันทึกรายงานการประชุม

ผู้

ผู้ตรวจรายงานการประชุม

(นาย สุวรรณ พรหมคำวี่)

ผู้ใหญ่บ้านป่าแพ่ง-ในนพตชช



บันทึกข้อความ

ส่วนราชการ สำนักงานปลัด องค์การบริหารส่วนตำบลพังเทียม

ที่ นม ๘๐๗๐๑ / - วันที่ ๓ มีนาคม พ.ศ. ๒๕๖๖

เรื่อง โครงการซ่อมแซมเสริมศักยภาพแหล่งน้ำชุมชนขนาดเล็ก ตามโครงการฝ่าวิกฤติด้วยเศรษฐกิจและสังคม
ฐานรากให้พัฒนาก้าวไปตามแนวพระราชดำริ ลุ่มน้ำมูล ๙ จังหวัด ภาคตะวันออกเฉียงเหนือ

เรียน นายองค์การบริหารส่วนตำบลพังเทียม

สิ่งที่ส่งมาด้วย ๑. สำเนารายงานการประชุมประชาคม หมู่ที่ ๒๐ บ้านป่าเพกาโนนพุดชา จำนวน ๑ ชุด

ตามที่ อำเภोधงคำ ได้แจ้งเรื่องโครงการฝ่าวิกฤติด้วยเศรษฐกิจและสังคมฐานรากให้พัฒนาก้าวไปตามแนวพระราชดำริ ลุ่มน้ำมูล ๙ จังหวัด ภาคตะวันออกเฉียงเหนือ มีวัตถุประสงค์ เพื่อพัฒนาคุณภาพชีวิต สร้างงาน สร้างรายได้ให้กับประชาชนในพื้นที่ เพื่อแก้ปัญหาน้ำหลากในช่วงฤดูฝน และแก้ปัญหาขาดแคลนน้ำในช่วงฤดูแล้ง เพื่อเพิ่มแหล่งกักเก็บน้ำสำหรับการอุปโภค - บริโภค เพื่อการเกษตร เลี้ยงสัตว์ และเพื่อสร้างความสามัคคีของคนในชุมชน โดยเสนอโครงการให้สอดคล้องกับนโยบายรัฐบาล แผนยุทธศาสตร์ชาติ ๒๐ ปี แผนการบริหารจัดการทรัพยากรน้ำแห่งชาติ ๒๐ ปี (พ.ศ.๒๕๖๑ - ๒๕๘๐) และแผนพัฒนาเศรษฐกิจและสังคมแห่งชาติ ด้านที่ ๒ การสร้างการเติบโตที่เป็นมิตรต่อสิ่งแวดล้อม เพื่อการพัฒนาที่ยั่งยืน

โดย องค์การบริหารส่วนตำบลพังเทียม ได้เสนอโครงการเสริมศักยภาพท่อลอดเหลี่ยม คสล. บ้านป่าเพกาโนนพุดชา หมู่ที่ ๒๐ ตามรายงานการประชุมประชาคมของบ้านป่าเพกาโนนพุดชา หมู่ที่ ๒๐ โดยมีหลักการและเหตุผล ดังนี้ บ้านป่าเพกาโนนพุดชา หมู่ที่ ๒๐ มีระยะห่างจากอำเภोधงคำ ประมาณ ๕ กิโลเมตร ประชาชนประกอบอาชีพการเกษตรเป็นหลัก ได้แก่ ทำนา ทำไร่ เลี้ยงสัตว์ มีคลองยาง เป็นลำน้ำหลักของชุมชน โดยน้ำมาจากน้ำฝน มีฝายเป็นระยะ เพื่อกักเก็บน้ำเพื่อการอุปโภค บริโภค ในฤดูฝนเกิดปัญหาน้ำไหลหลาก ท่วมพืชผลทางการเกษตร ทำให้ไม่สามารถกักเก็บน้ำและชะลอน้ำ ทำให้พืชผลทางการเกษตร และเส้นทางขนส่งทางการเกษตรเสียหาย ดังนั้นจึงมีความจำเป็นอย่างยิ่งในการเสริมศักยภาพท่อลอดเหลี่ยม คสล. เพื่อแก้ไขปัญหาน้ำไหลหลากในช่วงฤดูฝน แก้ปัญหาน้ำแล้งในช่วงฤดูแล้ง อีกทั้งยังสามารถกักเก็บน้ำไว้ใช้ได้ตลอดทั้งปี ซึ่งส่งผลให้ผลผลิตทางการเกษตรดีขึ้น เกิดการสร้างงาน การสร้างรายได้ และยังสามารถลดรายจ่ายจากการปลูกผักสวนครัวไว้รับประทานเองได้ ทำให้ประชาชนมีคุณภาพชีวิตที่ดีขึ้น

ดังนั้น เพื่อให้โครงการซ่อมแซมเสริมศักยภาพท่อลอดเหลี่ยม คสล. บ้านป่าเพกาโนนพุดชา หมู่ที่ ๒๐ ได้ดำเนินการตามโครงการฝ่าวิกฤติด้วยเศรษฐกิจและสังคมฐานรากให้พัฒนาก้าวไปตามแนวพระราชดำริ ลุ่มน้ำมูล ๙ จังหวัด ภาคตะวันออกเฉียงเหนือเป็นไปด้วยความเรียบร้อยและเสร็จสิ้นตามเวลา เพื่อประโยชน์ของประชาชนภายในตำบลพังเทียม เห็นควรแจ้งกองช่างดำเนินการต่อไป

/จึงเรียนมา.....

จึงเรียนมาเพื่อโปรดทราบและพิจารณาดำเนินการต่อไป



(นางสุภาวดี สาระอินทร์)

นักวิเคราะห์นโยบายและแผนชำนาญการ

ความเห็น.....



(นางสาวพิมพิชญา บาทขุนทด)

หัวหน้าสำนักปลัด อบต.

ความเห็น.....



(นางจิตนภา เลาหะนาคึ่งค์)

รองปลัดองค์การบริหารส่วนตำบลพังเทียม

ความเห็น.....



(นายกฤษดา ปิ่นทอง)

ปลัดองค์การบริหารส่วนตำบลพังเทียม

ความเห็น.....



(นายอิทธิศักดิ์ อินทร์จำนงค์)

นายกองค์การบริหารส่วนตำบลพังเทียม



ที่ นม. ๘๐๗๐๓ / ๒๒๗

ที่ทำการองค์การบริหารส่วนตำบลพังเทียม
๑๐๓ ม.๑ ตำบลพังเทียม อำเภอพระทองคำ
จังหวัดนครราชสีมา ๓๐๒๒๐

๗ มีนาคม ๒๕๖๖

เรื่อง ขอรับการสนับสนุนโครงการซ่อมแซมเสริมศักยภาพแหล่งน้ำขนาดเล็กปี ๒๕๖๖

เรียน นายอำเภอพระทองคำ

สิ่งที่ส่งมาด้วย	๑. แบบโครงการซ่อมแซมเสริมศักยภาพแหล่งน้ำขนาดเล็ก	๑	ฉบับ
	๒. แบบแปลน พร้อมประมาณการ ปร.๔ ปร.๕	๑	ฉบับ
	๓. สรุปการประชุมประชาคมหมู่บ้าน	๑	ฉบับ

เนื่องจาก องค์การบริหารส่วนตำบลพังเทียม อำเภอพระทองคำ จังหวัดนครราชสีมา ไม่ได้อยู่ในเป้าหมายการดำเนินการโครงการซ่อมแซมเสริมศักยภาพแหล่งน้ำขนาดเล็ก ของสถาบันฯตั้งแต่แรก แต่จากการที่ได้มีการประสานงานกับ พนักงาน เจ้าหน้าที่ของสถาบันฯ เห็นว่าการดำเนินงานของโครงการซ่อมแซมเสริมศักยภาพแหล่งน้ำขนาดเล็ก จะเป็นประโยชน์แก่ราษฎรในการแก้ไขปัญหาการขาดแคลนน้ำ ทำให้ราษฎรมีอาชีพด้านการเกษตรเพิ่มขึ้น จึงได้จัดทำโครงการซ่อมแซมเสริมศักยภาพแหล่งน้ำขนาดเล็กขึ้น เป็นโครงการเสริมศักยภาพท่อลอดเหลี่ยมคอนกรีตเสริมเหล็ก บ้านป่าเพกาโนนพุดชา หมู่ที่ ๒๐ ตำบลพังเทียม อำเภอพระทองคำ จังหวัดนครราชสีมา เพื่อขอรับการสนับสนุนโครงการนี้ในปี ๒๕๖๖ จากสถาบันส่งเสริมและพัฒนากิจกรรมปิดทองหลังพระ สืบสานแนวพระราชดำริ โดยในการดำเนินการตามโครงการนี้ องค์การบริหารส่วนตำบลพังเทียม เข้าใจหลักการทำงานของสถาบันฯ ที่เป็นการสนับสนุนวัสดุ อุปกรณ์ ตามโครงการและราษฎรในหมู่บ้านสละแรงงานในการดำเนินการตามโครงการจนแล้วเสร็จ และได้ประชุมประชาคมราษฎรในหมู่บ้าน มีความพร้อมในการสละแรงงานและร่วมกันในการซ่อมแซมเสริมศักยภาพแหล่งน้ำขนาดเล็กและเมื่อดำเนินการตามโครงการเป็นที่เรียบร้อยแล้ว องค์การบริหารส่วนตำบลพังเทียม จะรับโครงการนั้นไว้เป็นทรัพย์สินและบำรุงดูแลรักษาให้สามารถใช้งานได้ต่อเนื่อง ต่อไป

ดังนั้น จึงเห็นสมควรขอรับการสนับสนุน โครงการเสริมศักยภาพท่อลอดเหลี่ยมคอนกรีตเสริมเหล็ก บ้านป่าเพกาโนนพุดชา หมู่ที่ ๒๐ ตำบลพังเทียม อำเภอพระทองคำ จังหวัดนครราชสีมา งบประมาณ ๒๓๙,๘๘๙ บาท จากสถาบันส่งเสริมและพัฒนากิจกรรมปิดทองหลังพระ สืบสานแนวพระราชดำริ โดยมีรายละเอียด แบบเสนอโครงการ แบบแปลน ปร.๔/๕ และรายงานการประชุมประชาคมหมู่บ้าน ตามสิ่งที่ส่งมาด้วย พร้อมนี้

จึงเรียนมาเพื่อโปรดพิจารณา หากเห็นชอบขอได้โปรดลงนามเห็นชอบโครงการตามแบบเสนอโครงการและลงนามในหนังสือถึงผู้อำนวยการสถาบันฯที่นำเรียนมาพร้อมนี้

ขอแสดงความนับถือ

(นายอิทธิศักดิ์ อินทร์จำนงค์)

นายกองค์การบริหารส่วนตำบลพังเทียม

กองช่าง อบต.พังเทียม

โทร ๐๔๔-๓๘๑-๙๑๘

แบบเสนอโครงการซ่อมแซมเสริมศักยภาพแหล่งน้ำชุมชนขนาดเล็ก
ตามโครงการฝ่าวิกฤติด้วยเศรษฐกิจและสังคมฐานรากให้พัฒนาก้าวไปตามแนวพระราชดำริ
ลุ่มน้ำมูล ๙ จังหวัด ภาคตะวันออกเฉียงเหนือ

ชื่อโครงการ : โครงการเสริมศักยภาพท่อลอดเหลี่ยม คสล. บ้านป่าเพกาโนนพุดชา หมู่ที่ ๒๐ ตำบลพังเทียม
อำเภोधงค้ำ จังหวัดนครราชสีมา

ที่ตั้ง : บ้านป่าเพกาโนนพุดชา หมู่ที่ ๒๐ ตำบลพังเทียม อำเภोधงค้ำ จังหวัดนครราชสีมา

หน่วยงานผู้รับผิดชอบ : องค์การบริหารส่วนตำบลพังเทียม ตำบลพังเทียม อำเภोधงค้ำ จังหวัดนครราชสีมา

ชื่อผู้ประสานงาน :

- | | | |
|------------------------|---------------------------------|-----------------------------|
| ๑. นายสยาม บัวหอม | ผอ.กองช่าง อบต.พังเทียม | เบอร์โทรศัพท์ ๐๘๑ - ๒๖๕๘๙๑๙ |
| ๒. นายชัยมงคล บัวแวงมล | เจ้าหน้าที่สถาบันปิดทองหลังพระฯ | เบอร์โทรศัพท์ ๐๙๕ - ๖๗๐๓๖๐๗ |

การวิเคราะห์โครงการ

- ผ่านการเห็นชอบของคณะกรรมการทรัพยากรน้ำจังหวัดนครราชสีมา เมื่อวันที่.....
- สอดคล้องกับแผนแม่บทการบริหารจัดการทรัพยากรน้ำ ๒๐ ปี (พ.ศ. ๒๕๖๑ - ๒๕๘๐)
ด้านที่ ๒ การสร้างความมั่นคงของน้ำภาคการผลิต
แผนงานย่อยที่ ๒.๒.๑ เพิ่มประสิทธิภาพโครงการแหล่งน้ำและระบบส่งน้ำเดิม
- เป็นแหล่งน้ำธรรมชาติขนาดเล็ก มีความจุต่ำกว่า ๒ ล้านลูกบาศก์เมตร และเป็นภารกิจ
ขององค์กรปกครองส่วนท้องถิ่น
- มีรายละเอียดโครงการครบถ้วนตามแบบฟอร์มของโครงการ
- ตรวจสอบแล้วไม่มีความซ้ำซ้อนกับหน่วยงานอื่น
- สามารถดำเนินการได้ทันทีเมื่อได้รับงบประมาณ

๑. หลักการและเหตุผล

บ้านป่าเพกาโนนพุดชา หมู่ที่ ๒๐ ตำบลพังเทียม อำเภोधงค้ำ จังหวัดนครราชสีมา มีระยะห่างจาก
อำเภोधงค้ำประมาณ ๕ กิโลเมตร ประชาชนในพื้นที่ประกอบอาชีพการเกษตรเป็นหลัก ได้แก่ ทำนา ทำไร
เลี้ยงสัตว์ ลักษณะภูมิประเทศเป็นที่ราบลุ่ม ลักษณะดินเป็นดินร่วนปนทราย ในฤดูร้อนจะมีอากาศร้อนจัด และมี
ความแห้งแล้งมาก มีคลองยาง เป็นลำน้ำหลักของชุมชน โดยน้ำมาจากน้ำฝนจากธรรมชาติ มีฝายเป็นระยะ เพื่อกัก
เก็บน้ำเพื่อการอุปโภค - บริโภค และการเกษตร และเพื่อชะลอการไหลของน้ำ

ในช่วงฤดูฝนเกิดปัญหาน้ำไหลหลากท่วมพืชผลทางการเกษตร ตัวท่อถูกน้ำกัดเซาะ ท่อขาด ทำให้
ไม่สามารถกักเก็บน้ำและชะลอน้ำ พืชผลทางการเกษตรได้รับความเสียหาย เส้นทางขนส่งผลผลิตทางการเกษตร
ได้รับความเสียหาย ไม่สามารถสัญจรไป - มาได้ ในช่วงฤดูแล้งเกิดปัญหาภัยแล้ง น้ำไม่เพียงพอต่อการอุปโภค -
บริโภค และเลี้ยงสัตว์ และเกิดปัญหาเรื้อรัง ซ้ำซาก ทุกปี ปัญหาน้ำไหลหลากในช่วงฤดูฝน และปัญหาภัยแล้ง
ในช่วงฤดูแล้งส่งผลกระทบต่อดำรงชีวิตของประชาชนในพื้นที่ ขาดการสร้างงาน การสร้างรายได้

น้ำมีความสำคัญต่อการดำรงชีวิตของประชาชนในพื้นที่ ทั้งเพื่อการอุปโภค - บริโภค และการเกษตร ดังนั้น
จึงมีความจำเป็นอย่างยิ่งในการเสริมศักยภาพท่อลอดเหลี่ยม คสล. เพื่อแก้ไขปัญหาน้ำไหลหลากในช่วงฤดูฝน
แก้ปัญหาน้ำแล้งในช่วงฤดูแล้ง อีกทั้งยังสามารถกักเก็บน้ำไว้ใช้ได้ตลอดทั้งปี ซึ่งส่งผลให้ผลผลิตทางการเกษตร
ดีขึ้น เกิดการสร้างงาน การสร้างรายได้ และยังสามารถลดรายจ่ายจากการปลูกผักสวนครัวไว้รับประทานเองได้ ทำ
ให้ประชาชนมีคุณภาพชีวิตที่ดีขึ้น โดยมีประชาชนที่ได้รับผลประโยชน์ จำนวน ๔๒๐ ครัวเรือน และพื้นที่ที่ได้รับ
ผลประโยชน์จำนวน ๑๐๐ ไร่

๒. วัตถุประสงค์

- ๒.๑ เพื่อเสริมศักยภาพที่ปลอดภัย คสล. เพื่อชะลอการไหลของน้ำ ทำให้น้ำซึมลงดินมากขึ้น เกิดความชุ่มชื้นในพื้นที่
- ๒.๓ เพื่อแก้ปัญหาหน้าทลากในช่วงฤดูฝน และแก้ปัญหาขาดแคลนน้ำในช่วงฤดูแล้ง
- ๒.๔ เพื่อเพิ่มแหล่งกักเก็บน้ำสำหรับการอุปโภค - บริโภค เพื่อการเกษตร และเลี้ยงสัตว์
- ๒.๔ เพื่อสร้างความสามัคคีของคนในชุมชน ชาวบ้านผู้รับประโยชน์สละแรงงานดำเนินโครงการ
- ๒.๕ เพื่อพัฒนาคุณภาพชีวิต สร้างงาน สร้างรายได้ให้กับประชาชนในพื้นที่

๓. ความสอดคล้องกับนโยบายรัฐบาล

๓.๑ มีความสอดคล้องกับยุทธศาสตร์ชาติ ๒๐ ปี และแผนการบริการจัดการทรัพยากรน้ำแห่งชาติ ๒๐ ปี (พ.ศ. ๒๕๖๑ - ๒๕๘๐) ยุทธศาสตร์ที่ ๒ การสร้างความมั่นคงของน้ำภาคการผลิต แผนงานย่อยที่ ๒.๒.๑ เพิ่มประสิทธิภาพแหล่งน้ำและระบบส่งน้ำเดิม

๓.๒ สอดคล้องกับแผนพัฒนาเศรษฐกิจและสังคมแห่งชาติฉบับที่ ๑๒ (พ.ศ. ๒๕๖๐- ๒๕๖๔) ยุทธศาสตร์ การสร้างการเติบโตที่เป็นมิตรต่อสิ่งแวดล้อม เพื่อการพัฒนาที่ยั่งยืน

๓.๓ สอดคล้องกับแผนแม่บทการบริหารจัดการทรัพยากรน้ำ ๒๐ ปี (พ.ศ. ๒๕๖๑ - ๒๕๘๐) ด้านที่ ๒ การสร้างความมั่นคงของน้ำภาคการผลิต แผนงานย่อยที่ ๒.๒.๑ ปรับปรุงประสิทธิภาพแหล่งน้ำ/ระบบส่งน้ำเดิม

๓.๔ สอดคล้องกับเป้าหมายการให้บริการของกระทรวงทรัพยากรธรรมชาติและสิ่งแวดล้อม ได้แก่ ประชาชนและภาคการผลิตในพื้นที่เป้าหมายมีน้ำต้นทุนอย่างเพียงพอและทั่วถึง รวมถึงแหล่งน้ำได้รับการอนุรักษ์ ฟื้นฟู และจัดการอย่างเหมาะสม

๓.๕ สอดคล้องกับเป้าหมายให้บริการของหน่วยงาน ได้แก่ อนุรักษ์ พัฒนา ปรับปรุง และฟื้นฟูแหล่งน้ำ และระบบกระจายน้ำเพื่อตอบสนองความต้องการใช้น้ำในพื้นที่เกษตรน้ำฝน รวมถึงการรักษาสมดุลระบบนิเวศพื้นที่ ชุ่มน้ำ

๓.๖ สอดคล้องกับผลผลิตของหน่วยงาน ได้แก่ ผลผลิตที่ ๒ อนุรักษ์ ฟื้นฟู พัฒนา ปรับปรุงเพิ่ม ประสิทธิภาพและบำรุงรักษาแหล่งน้ำ และเพิ่มประสิทธิภาพการระบายน้ำ

๔. กลุ่มเป้าหมาย

เกษตรกรผู้รับประโยชน์ จำนวน ๓ หมู่บ้าน คือ บ้านป่าเพกาโนนพุดชา หมู่ที่ ๒๐ , บ้านหนองปลาไหล หมู่ที่ ๗ , บ้านชายพะเนา หมู่ที่ ๓ ตำบลพังเทียม อำเภอพระทองคำ จังหวัดนครราชสีมา จำนวน ๔๒๐ ครัวเรือน พื้นที่การเกษตร ๑๐๐ ไร่

๕. กระบวนการขั้นตอน และระยะเวลาดำเนินการ

๕.๑ กระบวนการและขั้นตอน

๑) วิเคราะห์ความพร้อมชุมชนตามยุทธศาสตร์พระราชทาน เข้าใจ เข้าถึง พัฒนา ราษฎรในพื้นที่โครงการ เห็นประโยชน์ พร้อมสละแรงงานดำเนินการซ่อมแซมโครงการจนแล้วเสร็จ

๒) คณะทำงานสำรวจฯ ที่จังหวัดแต่งตั้งขึ้น ลงพื้นที่สำรวจรายละเอียดแหล่งน้ำ ต้นทุนน้ำ ความคุ้มค่าการลงทุน จำนวนผู้รับประโยชน์ พื้นที่รับประโยชน์ และศึกษาโครงสร้าง จุดชำรุดเสียหาย ความต้องการซ่อมแซม พร้อมแนวทางการแก้ไข

๓) ผอ.กองช่าง อปท ออกแบบ เขียนแบบ และประมาณการค่าวัสดุอุปกรณ์ (ปร.๔ , ปร.๕) พร้อมจัดทำรายละเอียด

๔) คณะทำงานสำรวจฯ วางแผนปฏิบัติงานร่วมกับผู้นำและชาวบ้านผู้รับประโยชน์ในพื้นที่ ถึงกิจกรรมที่จะ ดำเนินการให้สอดคล้องกับปริมาณงานและจำนวนราษฎรที่สละแรงงานในแต่ละวัน

๕) เมื่อโครงการได้รับการอนุมัติและได้รับจัดสรรงบประมาณ สถาบันฯ จัดส่งวัสดุ/อุปกรณ์จัดส่งเข้าพื้นที่ตั้งโครงการอำเภอ แต่งตั้งคณะกรรมการตรวจรับ เบิกจ่ายวัสดุอุปกรณ์ และคณะกรรมการจัดทำบัญชีควบคุมและเบิกจ่ายวัสดุ

๖) ดำเนินโครงการ โดยการสละแรงงาน, ผอ.กองช่าง อปท.ควบคุมการก่อสร้าง

๗) อำเภอแต่งตั้งคณะกรรมการตรวจรับโครงการที่ดำเนินการแล้วเสร็จ

๘) ประสานส่วนราชการในพื้นที่วางแผนต่อยอดการเกษตรหลังมีน้ำ

๕.๒ ระยะเวลาดำเนินการ ระยะเวลาดำเนินการ ๙๐ วัน

๖. สถานที่ดำเนินการ

๖.๑ สถานที่ดำเนินการ

บ้านป่าเพกาโนนพุดชา หมู่ที่ ๒๐ ตำบลพังเทียม อำเภอพระทองคำ จังหวัดนครราชสีมา

๖.๒ พิกัดที่ตั้งโครงการ

Lat : ๑๕.๓๒๔ Long : ๑๐๑.๙๙๙

๖.๓ แผนผังโครงการ / ภาพถ่ายสถานที่





๗. งบประมาณ

๑. ค่าจัดซื้อวัสดุตามแบบ ปร.๔ และ ปร.๕	จำนวน	๒๓๙,๘๙๙.-	บาท
รวมค่าวัสดุทั้งสิ้น	จำนวน	๒๓๙,๘๙๙	บาท

๘. ผลที่คาดว่าจะได้รับ

๘.๑ ผลผลิต (output)

- ๑) มีท่อลอดเหลี่ยมสำหรับกักเก็บน้ำ ประชาชนมีน้ำใช้ตลอดทั้งปี
- ๒) สามารถแก้ปัญหาน้ำหลากในช่วงฤดูฝน และแก้ปัญหาขาดแคลนน้ำในช่วงฤดูแล้ง
- ๓) มีแหล่งกักเก็บน้ำสำหรับการอุปโภค - บริโภค เพื่อการเกษตร และเลี้ยงสัตว์

๘.๒ ผลลัพธ์ (outcome)

- ๑) ประชาชนสามารถประกอบอาชีพเสริมหลังฤดูเก็บเกี่ยวได้ มีการจัดตั้งกลุ่มอาชีพเพิ่มขึ้น
- ๒) ประชาชนมีคุณภาพชีวิตที่ดีขึ้น เกิดการสร้างงาน สร้างรายได้
- ๓) เกิดความรัก ความสามัคคีของคนในชุมชน

๙. การบำรุงดูแลรักษาภายหลังโครงการดำเนินการเสร็จสิ้นแล้ว

๑. องค์การบริหารส่วนตำบลพังเทียม ดำเนินการบำรุงดูแลรักษาให้สามารถใช้งานได้ดีและใช้งานได้ต่อเนื่อง

๑๐. แผนการต่อยอดการดำเนินโครงการ

๑. จัดตั้งกลุ่มเกษตรกรผู้ใช้น้ำเพื่อบริหารจัดการน้ำ
๒. จัดตั้งกลุ่มอาชีพเพื่อประกอบอาชีพเสริมเพิ่มขึ้นและหลากหลายอาชีพ
๓. ประสานส่วนราชการที่เกี่ยวข้องเข้ามาส่งเสริมอาชีพการเกษตร

ผู้เสนอโครงการ



(นายอิทธิศักดิ์ อินทร์จำนงค์)

นายกองค์การบริหารส่วนตำบลพังเทียม

ผู้เห็นชอบโครงการ

(นายอำนาจศิลป์ มานะงาน)

นายอำเภอพระทองคำ

สรุปประมาณราคาค่าก่อสร้าง

ประเภทงาน ก่อสร้าง BOX CULTVERT

ปริมาณ ขนาดกว้าง 2.40 เมตร ลึก 1.60 เมตร ยาว 3.00 เมตร จำนวน 3 ช่อง

สถานที่ก่อสร้าง บ้านป่าเพกาโนนพุดชา หมู่ที่ 20 ตำบลพังเทียม อำเภอพระทองคำ จังหวัดนครราชสีมา

ประมาณการเมื่อ วันที่ 21 กุมภาพันธ์ พ.ศ. 2566

ลำดับที่	รายการ	รวมค่างาน ต้นทุน (บาท)	Factor F	รวมค่าก่อสร้าง (บาท)	หมายเหตุ
1	ประเภทงานอาคาร				
2	ประเภทงานทาง				
3	ประเภทงานสะพานและท่อเชื่อม เสื่อนโซ	239,899.00	-	239,899.00	
	เงินล่วงหน้าจ่าย.....-%				
	เงินประกันผลงานหัก.....-%				
	ดอกเบี้ยเงินกู้.....7.....-%				
	ค่าภาษีมูลค่าเพิ่ม.....7.....-%				
	ป้ายโครงการ บ้าย				
	รวมค่าก่อสร้างเป็นเงินทั้งสิ้น			239,899.00	
สรุป	คิดเป็นเงินงบประมาณ			239,899.00	
	(ตัวอักษร) สองแสนสามหมื่นเก้าพันแปดร้อยเก้าสิบบาทถ้วน				

(ลงชื่อ).....ประมาณการ (ลงชื่อ).....ตรวจ

(นางสาวพรทิพย์ อริยเดช)

(นายสยาม บัวหอม)

นายช่างโยธา อบต.พังเทียม

ผู้อำนวยการกองช่าง อบต.พังเทียม

(ลงชื่อ).....เห็นชอบ (ลงชื่อ).....เห็นชอบ

(นางจิตนภา เลาหะนาคิงค์)

(นายกฤษดา ปิ่นทอง)

รองปลัดองค์การบริหารส่วนตำบลพังเทียม

ปลัดองค์การบริหารส่วนตำบลพังเทียม

(ลงชื่อ).....อนุมัติ

(นายอิทธิศักดิ์ อินทร์จำนงค์)

นายกองค์การบริหารส่วนตำบลพังเทียม

รายการประมาณการค่าก่อสร้าง

ประเภทงาน ก่อสร้าง BOX CULTVERT

ปริมาณ ขนาดกว้าง 2.40 เมตร ลึก 1.60 เมตร ยาว 3.00 เมตร จำนวน 3 ช่อง

สถานที่ก่อสร้าง บ้านป่าเพกาโนนพุดชา หมู่ที่ 20 ตำบลพังเทียม อำเภอพระทองคำ จังหวัดนครราชสีมา

ประมาณการเมื่อ วันที่ 21 กุมภาพันธ์ พ.ศ. 2566

ที่	รายการ	จำนวน	หน่วย	ค่าวัสดุ		ค่าแรงงาน		รวมค่าวัสดุและ ค่าแรงงาน	หมายเหตุ
				ราคา/หน่วย	จำนวนเงิน	ราคา/หน่วย	จำนวนเงิน		
1	งานคอนกรีตโครงสร้าง	45.00	ลบ.ม.	2,000.00	90,000.00	-	-	90,000.00	
2	งานคอนกรีตหยาบ	3.91	ลบ.ม.	1,800.00	7,038.00	-	-	7,038.00	
3	งานเหล็กเสริม								
	- RB ขนาด 6 มม.	30.00	เส้น	59.00	1,770.00	-	-	1,770.00	
	- RB ขนาด 9 มม.	70.00	เส้น	129.00	9,030.00	-	-	9,030.00	
	- RB ขนาด 25 มม. (Dowel)	4.00	เส้น	944.00	3,776.00	-	-	3,776.00	
	- DB ขนาด 12 มม.	260.00	เส้น	225.00	58,500.00	-	-	58,500.00	
	- DB ขนาด 16 มม.	-	เส้น	-	-	-	-	-	
	- DB ขนาด 20 มม.	31.00	เส้น	605.00	18,755.00	-	-	18,755.00	
	- DB ขนาด 25 มม.	-	เส้น	-	-	-	-	-	
4	ลวดผูกเหล็ก	75.00	กก.	100.00	7,500.00	-	-	7,500.00	
5	ไม้อัดหนา 10 มม.(เกรตเอ)	20.00	แผ่น	405.00	8,100.00	-	-	8,100.00	
6	ไม้ยูคา Ø 5" ยาว 4.00 ม.	120.00	ต้น	40.00	4,800.00	-	-	4,800.00	
7	ตะปูตอกแบบ	30.00	กก.	60.00	1,800.00	-	-	1,800.00	
8	ทรายถมข้างท่อ	18.00	ลบ.ม.	460.00	8,280.00	-	-	8,280.00	
9	ไม้ 1½"x3"x3.00 ม.	30.00	ท่อน	205.00	6,150.00	-	-	6,150.00	
10	งานเช่าเครื่องจักร(รถแบ็คโฮ)	8.00	ชม.	-	-	1,800.00	14,400.00	14,400.00	
รวมค่าวัสดุและค่าแรงงาน								239,899.00	

(ตัวอักษร)

สองแสนสามหมื่นเก้าพันแปดร้อยเก้าสิบบ้าบาทถ้วน

หมายเหตุ 1. ราคาสินค้าวัสดุก่อสร้าง อ้างอิงจากพาณิชย์จังหวัดนครราชสีมา ประจำเดือน มกราคม 2566

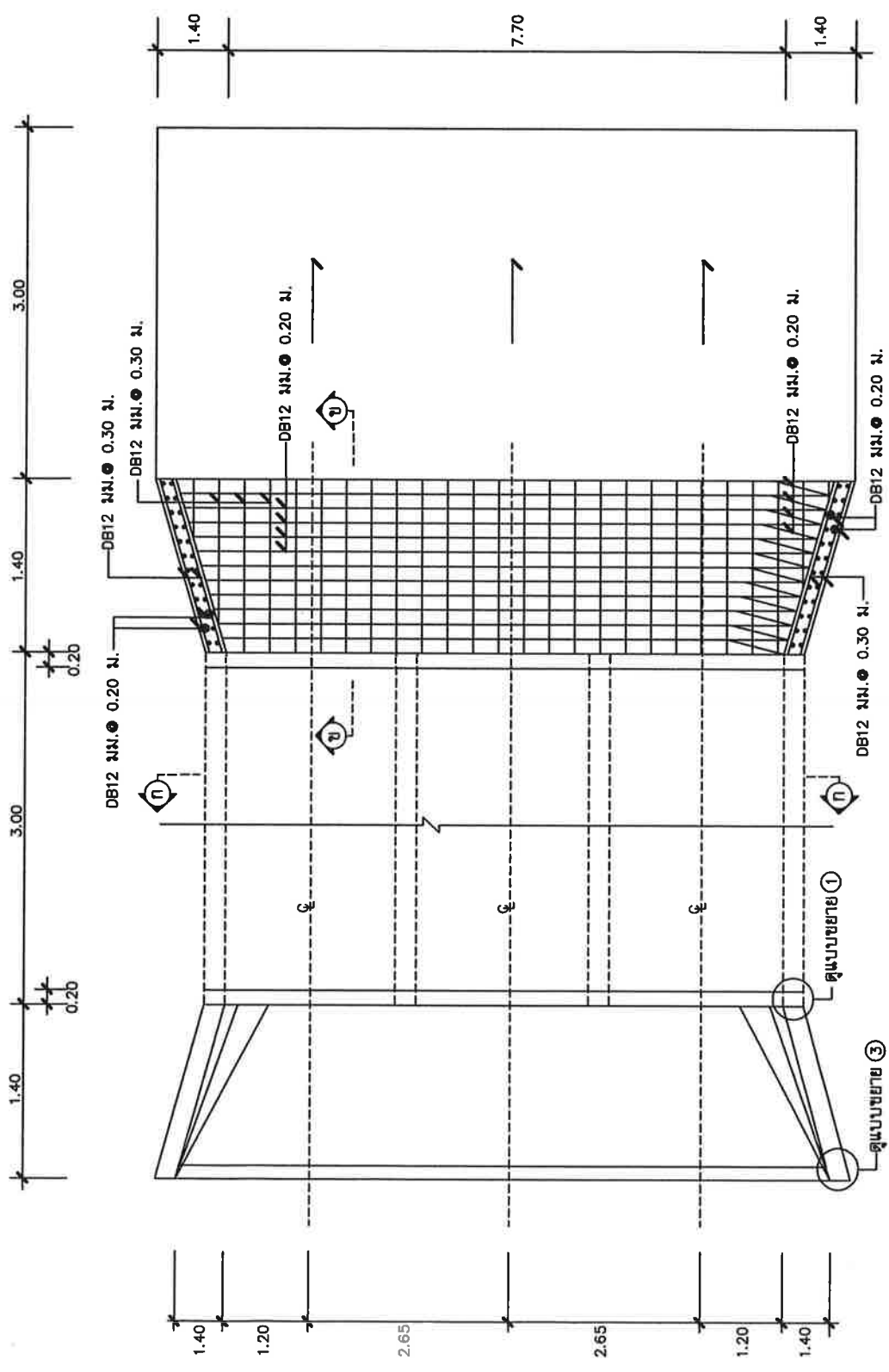

แปลนพื้น 1 : 50

องค์การบริหารส่วนตำบลพังงาย้อย			
นายวิวัฒน์พงษ์ศิริ (นายก อบจ.พังงา)	นายสุวิทย์ วัฒนชัย (นายก อบต.พังงาย้อย)	นายสุวิทย์ วัฒนชัย (นายก อบต.พังงาย้อย)	นายสุวิทย์ วัฒนชัย (นายก อบต.พังงาย้อย)
นายสุวิทย์ วัฒนชัย (นายก อบต.พังงาย้อย)	นายสุวิทย์ วัฒนชัย (นายก อบต.พังงาย้อย)	นายสุวิทย์ วัฒนชัย (นายก อบต.พังงาย้อย)	นายสุวิทย์ วัฒนชัย (นายก อบต.พังงาย้อย)
นายสุวิทย์ วัฒนชัย (นายก อบต.พังงาย้อย)	นายสุวิทย์ วัฒนชัย (นายก อบต.พังงาย้อย)	นายสุวิทย์ วัฒนชัย (นายก อบต.พังงาย้อย)	นายสุวิทย์ วัฒนชัย (นายก อบต.พังงาย้อย)

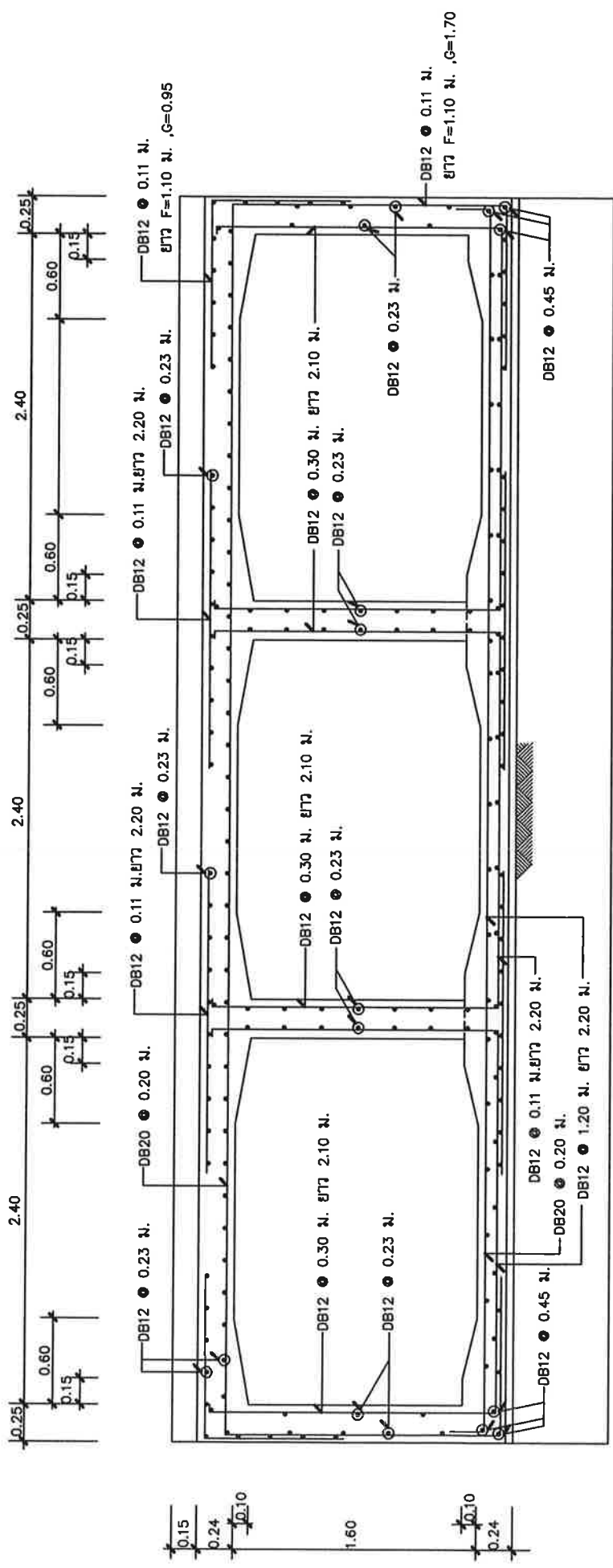

รูปตัด ๑ - ๑ 1 : 50

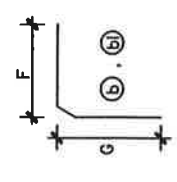

BANDING DETAILS FOR BARS bbbi

องค์การบริหารส่วนตำบลป่าสัก แผนกช่างเทคนิค 1. วิศวกรเทคนิค 2. วิศวกรเทคนิค 3. วิศวกรเทคนิค		วิศวกรเทคนิค วิศวกรเทคนิค วิศวกรเทคนิค วิศวกรเทคนิค วิศวกรเทคนิค	วิศวกรเทคนิค วิศวกรเทคนิค วิศวกรเทคนิค วิศวกรเทคนิค วิศวกรเทคนิค	วิศวกรเทคนิค วิศวกรเทคนิค วิศวกรเทคนิค วิศวกรเทคนิค วิศวกรเทคนิค
วิศวกรเทคนิค วิศวกรเทคนิค วิศวกรเทคนิค วิศวกรเทคนิค วิศวกรเทคนิค		วิศวกรเทคนิค วิศวกรเทคนิค วิศวกรเทคนิค วิศวกรเทคนิค วิศวกรเทคนิค	วิศวกรเทคนิค วิศวกรเทคนิค วิศวกรเทคนิค วิศวกรเทคนิค วิศวกรเทคนิค	วิศวกรเทคนิค วิศวกรเทคนิค วิศวกรเทคนิค วิศวกรเทคนิค วิศวกรเทคนิค

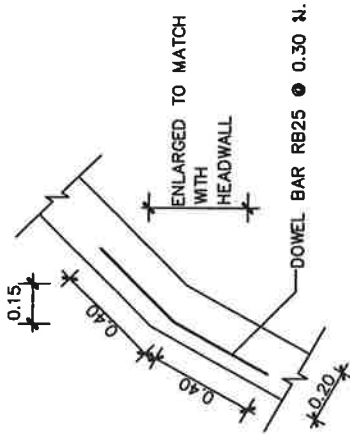

รายละเอียด ① 1 : 20

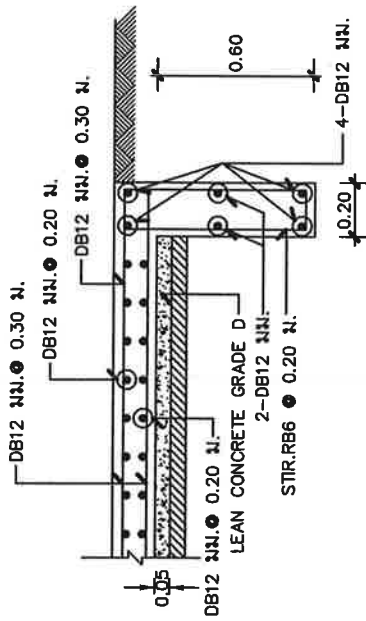

รายละเอียด ② 1 : 20

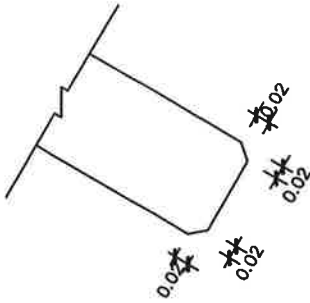

รายละเอียด ③ 1 : 20

MASTIC JOINT SEALER 2.5 ซม.
เหล็กดowel เหล็กเส้นกลม 0.25 มม. ยาว 0.80 ม. เรียบทงกันเป็นระยะ 30 ซม. เทกัน ด้านซึ่งในแนวทงของเหล็กดowel ด้วย ASPHALT หรือวัสดุอื่น ที่วิศวกรโครงการอนุมัติใช้แทนได้ โดยเสียไปเล็กน้อยแก่ช่างและพื้นทง

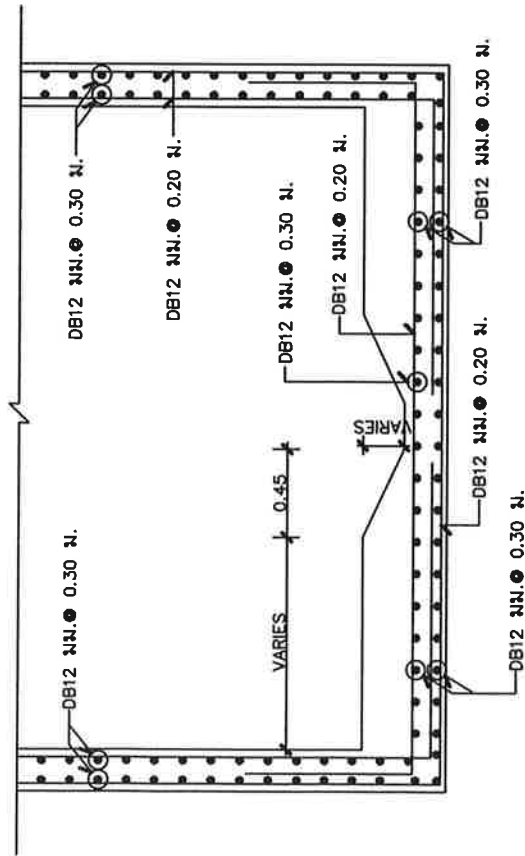

รายละเอียดต่อเพื่อการขยายตัว 1:25

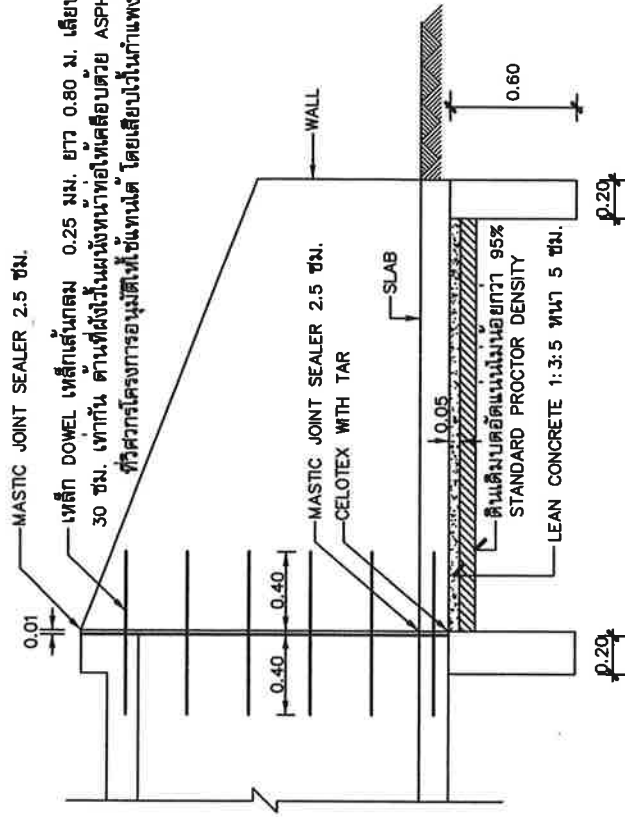

รูปตัด ④ - ⑤ 1 : 25

องค์การบริหารส่วนตำบลพังงายูนิม นายทองหล่อ เขื่อน คณิศ นายก อบต.พังงายูนิม หมู่ที่ 20 อ.พังงายูนิม อ.พังงายูนิม จ.พังงายูนิม		นายทองหล่อ เขื่อน คณิศ นายก อบต.พังงายูนิม	นายทองหล่อ เขื่อน คณิศ นายก อบต.พังงายูนิม	นายทองหล่อ เขื่อน คณิศ นายก อบต.พังงายูนิม	นายทองหล่อ เขื่อน คณิศ นายก อบต.พังงายูนิม
รับผิดชอบ รับผิดชอบ รับผิดชอบ รับผิดชอบ รับผิดชอบ		รับผิดชอบ รับผิดชอบ รับผิดชอบ รับผิดชอบ รับผิดชอบ	รับผิดชอบ รับผิดชอบ รับผิดชอบ รับผิดชอบ รับผิดชอบ	รับผิดชอบ รับผิดชอบ รับผิดชอบ รับผิดชอบ รับผิดชอบ	รับผิดชอบ รับผิดชอบ รับผิดชอบ รับผิดชอบ รับผิดชอบ

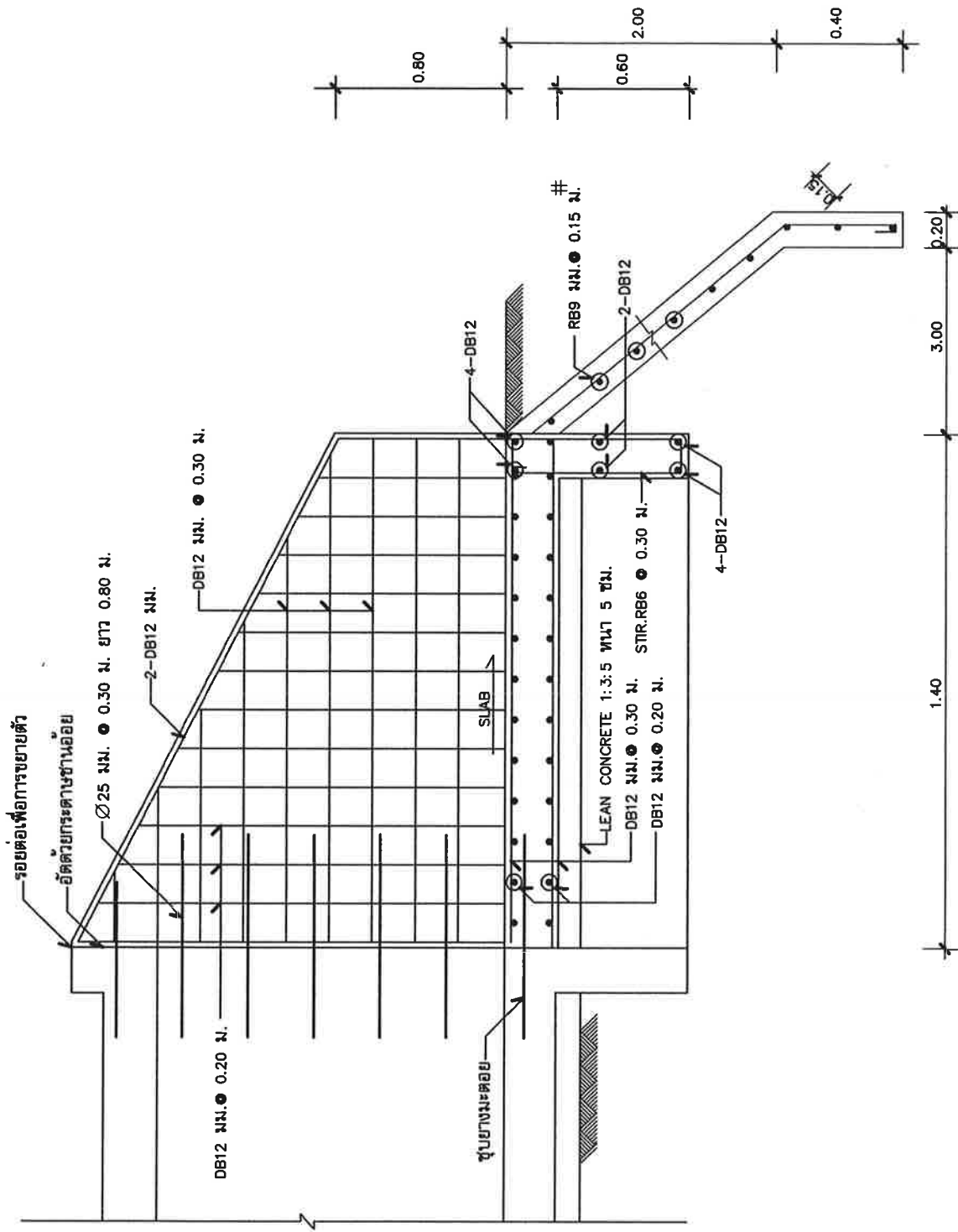

รูปตัด ๑ - ๑ 1 : 50

หน่วยงานผู้ออกแบบ: ๓๓๓ วิศวกรผู้ออกแบบ: ๒๐ วิศวกรควบคุม: ๒๐ วิศวกรตรวจสอบ: ๒๐ วิศวกรรับใช้: ๒๐		วิศวกรผู้ออกแบบ: ๓๓๓ วิศวกรควบคุม: ๒๐ วิศวกรตรวจสอบ: ๒๐ วิศวกรรับใช้: ๒๐		วิศวกรควบคุม: ๒๐ วิศวกรรับใช้: ๒๐
วิศวกรผู้ออกแบบ: ๓๓๓ วิศวกรควบคุม: ๒๐ วิศวกรตรวจสอบ: ๒๐ วิศวกรรับใช้: ๒๐		วิศวกรผู้ออกแบบ: ๓๓๓ วิศวกรควบคุม: ๒๐ วิศวกรตรวจสอบ: ๒๐ วิศวกรรับใช้: ๒๐		วิศวกรควบคุม: ๒๐ วิศวกรรับใช้: ๒๐

องค์การบริหารส่วนตำบลพังงา

วิศวกรควบคุม: ๒๐
 วิศวกรรับใช้: ๒๐
 วิศวกรตรวจสอบ: ๒๐
 วิศวกรรับใช้: ๒๐

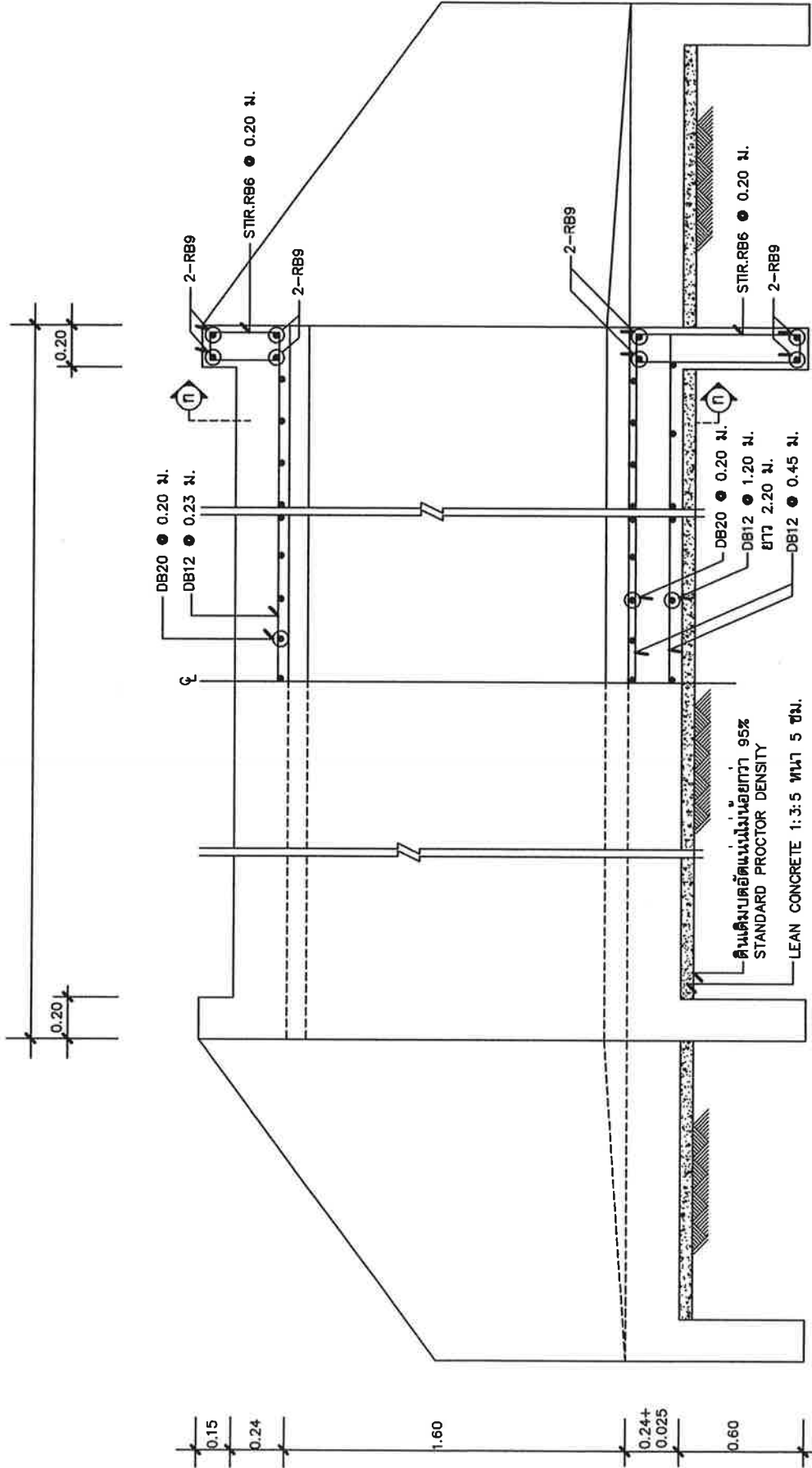

รูปตัดหน้าเสา 1:20

รูปตัดหน้าเสา 1:20

องค์การบริหารส่วนตำบลปางทิพย์ ถนนพหลโยธิน ตำบลปางทิพย์ อำเภอเมืองสุพรรณบุรี อ.เมืองสุพรรณบุรี จ.สุพรรณบุรี ๓๑๐๐๐		01/20 01/20	01/20 01/20	01/20 01/20	01/20 01/20
อนุมัติ (นายสมชาย ใจดี) นายก อบต.ปางทิพย์		อนุมัติ (นายสมชาย ใจดี) นายก อบต.ปางทิพย์	อนุมัติ (นายสมชาย ใจดี) นายก อบต.ปางทิพย์	อนุมัติ (นายสมชาย ใจดี) นายก อบต.ปางทิพย์	อนุมัติ (นายสมชาย ใจดี) นายก อบต.ปางทิพย์

